

DAFTAR HARGA

PINTU BESI & KOMPONEN REL

CENTRAL GARASI

SERVICE & QUALITY

SINCE 2005



Alamat :
Jalan Taman Makam Pahlawan
RT.02 RW.01, Kebon Duren
Kalimulya, Cilodong, Kota Depok
Pos: 16413

ABOUT CENTRAL GARASI

CENTRAL GARASI adalah perusahaan manufaktur yang telah berkecimpung didunia pintu garasi besi sejak tahun 2005 dan mampu bertahan juga berkembang hingga saat ini.

Inovasi kami selalu mampu menembus pasar dan diminati para kontraktor - kontraktor besar maupun kecil. Memiliki rekanan diberbagai wilayah indonesia menjadikan kami mudah dijangkau oleh siapa saja.

Produk Central Garasi terdiri dari pengadaan pintu garasi besi, pintu ruko, Pintu Darurat, Partisi, Pintu Gerbang, Pintu Utama, Pintu Kamar, Jendela dan Cutting Laser.

Visi :
Menjadikan perusahaan yang unggul dan profesional

Misi :
Mengembangkan produk - produk berkualitas berbahan dasar plat besi

BRAND HI-SEN



HI-SEN sendiri merupakan merk dari Central Garasi yang sudah tidak asing lagi.

Logo HI-SEN mungkin sering anda jumpai pada pintu - pintu modern yang terbuat dari bahan plat besi.

Keunggulan pada produk HI-SEN adalah pemilihan bahan material yang berkualitas. Dibentuk dan didesain menggunakan alat - alat berteknologi modern juga tenaga kerja profesional.

DAFTAR HARGA

KOMPONEN REL GARASI HI-SEN
HARGA TERBARU 2021



NO	NAMA BARANG	HARGA
1	REL ATAS UK: 3 M	752.380
2	REL ATAS UK: 2,4 M	622.824
3	REL ATAS UK: 1,5 M	398.400
4	REL ATAS UK: 1,2 M	318.722
5	REL BAWAH UK: 3 M	330.172
6	REL BAWAH UK: 2,4 M	295.582
7	REL BAWAH UK: 1,5 M	195.000
8	REL BAWAH UK: 1,2 M	156.002
9	REL TIKUNG ATAS	523.723
10	REL TIKUNG BAWAH	328.304
11	RODA ATAS TENGAH 'RD2	201.674
12	RODA ATAS TENGAH 'RD4	347.713
13	RODA ATAS TENGAH SIKU "L" 'RD2	213.264
14	RODA ATAS TENGAH SIKU "L" 'RD4	370.894
15	RODA ATAS TENGAH SIKU "L" SAYAP LIPAT	206.695
16	RODA ATAS TENGAH SIKU "L" SAYAP ENGSEL TENGAH	201.674
17	RODA ATAS TENGAH SAYAP LIPAT 'RD2	204.146
18	RODA ATAS TENGAH SAYAP LIPAT 'RD4	412.619
19	RODA ATAS LIPAT TENGAH 'RD2	261.170
20	RODA ATAS LIPAT TENGAH 'RD4	364.712
21	RODA ATAS PINGGIR 'RD2	158.712
22	RODA ATAS PINGGIR 'RD4	304.864
23	RODA ATAS PINGGIR SIKU "L" 'RD2	168.602
24	RODA ATAS PINGGIR SIKU "L" 'RD4	328.044
25	RODA ATAS PINGGIR SIKU "L" SAYAP LIPAT	165.048
26	RODA ATAS PINGGIR SAYAP LIPAT 'RD2	171.076
27	RODA ATAS PINGGIR SAYAP LIPAT 'RD4	378.691
28	RODA ATAS LIPAT PINGGIR 'RD2	269.516
29	RODA ATAS LIPAT PINGGIR 'RD4	373.057
30	RODA BAWAH TENGAH	115.751
31	RODA BAWAH TENGAH SAYAP LIPAT	128.113
32	RODA BAWAH LIPAT TENGAH	104.159
33	RODA BAWAH PINGGIR	107.482
34	RODA BAWAH PINGGIR SAYAP LIPAT	95.042

35	RODA BAWAH LIPAT PINGGIR	112.505
36	ENGSEL TENGAH	76.034
37	ENGSEL TENGAH SAYAP LIPAT	83.682
38	BRECKET SAMPING	80.978
39	BRECKET GANTUNG	115.904
40	GRENDDEL RODA	114.745
41	GRENDDEL TANAM	104.855
42	GRENDDEL ATAS P. 75 CM	157.630
43	GRENDDEL ATAS P. 90 CM	170.766
44	GRENDDEL ATAS P. 100 CM	205.027
45	GRENDDEL ATAS P. 120 CM	251.591
46	GRENDDEL ATAS P. 125 CM	268.126
47	GRENDDEL ATAS P. 150 CM	299.806
48	GRENDDEL ATAS P. 160 CM	336.277
49	STOPPER BUAYA	104.315
60	STOPPER RODA	66.143
61	HANDLE ASBAK	74.410
62	HANDLE PC	82.679
63	RODA ATAS TENGAH SAYAP ENGSEL TENGAH	185.215
64	RODA BAWAH TENGAH SAYAP ENGSEL TENGAH	106.632
65	RODA BAWAH LIPAT TENGAH W300	94.255
66	AS RODA ATAS TENGAH	80.978
67	AS RODA ATAS TENGAH SIKU "L"	127.340
68	AS RODA BAWAH TENGAH	80.978
69	AS RODA ATAS ENGSEL LIPAT	135.607
70	AS RODA BAWAH ENGSEL LIPAT	130.663
71	SAYAP RODA ATAS TENGAH	86.002
72	SAYAP RODA ATAS PINGGIR	45.191
73	SAYAP RODA BAWAH PINGGIR	43.039
74	SAYAP ENGSEL TENGAH	74.410
75	SAYAP ENGSEL LIPAT	67.843
76	SANGKUTAN GRENDDEL	27.044
77	PLAT + BOSING TEBAL 4MM	74.179

**Harga Periode 2021

ESTIMASI HARGA

KOMPONEN REL GARASI HI-SEN

DORONG TIKUNG



No.	MATERIAL	KOMPONEN	HARGA SATUAN	VOLUME				
				4 PINTU	5 PINTU	6 PINTU	7 PINTU	8 PINTU
1		Rel Atas 2,4 Meter	623.000	2	2	3	3	4
2		Rel Atas 1,2 Meter	319.000	0	1	0	1	0
3		Rel Bawah 2,4 Meter	296.000	2	2	3	3	4
4		Rel Bawah 1,2 Meter	156.000	0	0	0	1	0
5		Rel Tikung Set	852.000	1	1	2	2	2
6		Roda Atas Tengah RD'2	202.000	3	4	4	5	6
7		Roda Atas Pinggir	159.000	1	1	2	2	2
8		Roda Bawah Tengah	116.000	3	4	4	5	6
9		Roda Bawah Pinggir	108.000	1	1	2	2	2
10		Engsel Tengah	77.000	3	4	4	5	6
11		Brecket Samping	81.000	9	11	13	15	17
12		Grendel Roda	115.000	1	1	2	2	2
13		Stopper	67.000	2	2	2	2	2
14		Kunci	260.000	1	1	2	2	2
15		Handle PC	83.000	2	2	4	4	4
16		Handle Asbak	75.000	1	1	2	2	2
17		Baut, Ring, Viser	16.000	30	30	35	35	40
JUMLAH				6.101.000	6.977.000	9.554.000	10.586.000	11.667.000

**Harga tersebut diatas adalah estimas, dapat berubah sesuai kebutuhan.















- Volume : jumlah komponen yang dibutuhkan
- Jumlah pasti ditentukan sesuai kebutuhan dilapangan

ESTIMASI HARGA

KOMPONEN REL GARASI HI-SEN

DORONG LIPAT



No.	MATERIAL	KOMPONEN	HARGA SATUAN	VOLUME				
				4 PINTU	5 PINTU	6 PINTU	7 PINTU	8 PINTU
1		Rel Atas 2,4 Meter	623.000	1	0	2	2	3
2		Rel Atas 1,2 Meter	319.000	1	2	0	0	0
3		Rel Bawah 2,4 Meter	296.000	0	0	2	2	3
4		Rel Bawah 1,2 Meter	156.000	2	2	0	0	0
5		Roda Atas Tengah Siku "L"	214.000	0	2	2	2	2
6		Roda Atas Pinggir Siku "L"	169.000	2	0	0	1	2
7		Roda Bawah Tengah	116.000	0	2	2	2	2
8		Roda Bawah Pinggir	108.000	2	0	0	1	2
9		Engsel Tengah	77.000	0	2	2	2	2
10		Engsel Stainlist	71.000	12	12	12	15	18
11		Brecket Samping	81.000	6	6	8	8	8
12		Grendel Tanam	105.000	2	3	4	5	5
13		Stopper	67.000	2	2	2	2	2
14		Kunci	260.000	1	1	1	1	1
15		Handle PC	83.000	4	4	4	4	4
16		Baut, Ring, Viser	16.000	6	6	10	15	16
JUMLAH				4.178.000	4.239.000	5.458.000	6.133.000	7.588.000

**Harga tersebut diatas adalah estimas, dapat berubah sesuai kebutuhan.

- Volume : jumlah komponen yang dibutuhkan
- Jumlah pasti ditentukan sesuai kebutuhan dilapangan

DAFTAR HARGA PINTU GARASI BESI



TEBAL PLAT	HARGA	SPESIFIKASI
<u>PLAT 1,2 mm</u>	Rp. 2.800,000 ,- /daun pintu	- Berikut Komponen Rel HI-SEN - Ukuran Standar atau dibawahnya (ukuran standar pintu garasi Lebar 70cm x tinggi 240cm) - Finishing Cat Powder Coating
<u>PLAT 1,5 mm</u>	Rp. 3.300,000 ,- /daun pintu	- Berikut Komponen Rel HI-SEN - Ukuran Standar atau dibawahnya (ukuran standar pintu garasi Lebar 70cm x tinggi 240cm) - Finishing Cat Powder Coating
<u>PLAT 2 mm</u>	Rp. 3.600,000 ,- /daun pintu	- Berikut Komponen Rel HI-SEN - Ukuran Standar atau dibawahnya (ukuran standar pintu garasi Lebar 70cm x tinggi 240cm) - Finishing Cat Powder Coating

BIAYA TAMBAHAN (OPSIONAL)

- Kelebihan Tinggi dikenakan biaya Rp. 150.000,-/10cm (perpintu)
- Kelebihan Lebar dikenakan biaya Rp. 150.000,-/5cm (perpintu)
- Pemakaian lubang kaca dikenakan biaya Rp. 150.000,-/pintu

**Harga Periode 2021

DAFTAR HARGA PINTU SWING TUNGGAL

TEBAL PLAT	HARGA	SPEKIFIKASI
<u>PLAT 1,5 mm</u>	Rp. 4.000,000 ,- /daun pintu	<ul style="list-style-type: none"> - Berikut Aksesoris & Kunci - Kusen Besi - Ukuran Standar atau dibawahnya (ukuran standar pintu Swing Lebar 90cm x tinggi 240cm) - Finishing Cat Powder Coating
<u>PLAT 2 mm</u>	Rp. 4.500,000 ,- /daun pintu	<ul style="list-style-type: none"> - Berikut Aksesoris & Kunci - Kusen Besi - Ukuran Standar atau dibawahnya (ukuran standar pintu Swing Lebar 90cm x tinggi 240cm) - Finishing Cat Powder Coating

DAFTAR HARGA PINTU SWING DOUBLE

TEBAL PLAT	HARGA	SPEKIFIKASI
<u>PLAT 1,5 mm</u>	Rp. 8.000,000 ,- /daun pintu	<ul style="list-style-type: none"> - Berikut Aksesoris & Kunci - Kusen Besi - Ukuran Standar atau dibawahnya (ukuran standar pintu Swing Lebar 90cm x tinggi 240cm) - Finishing Cat Powder Coating
<u>PLAT 2 mm</u>	Rp. 9.000,000 ,- /daun pintu	<ul style="list-style-type: none"> - Berikut Aksesoris & Kunci - Kusen Besi - Ukuran Standar atau dibawahnya (ukuran standar pintu Swing Lebar 90cm x tinggi 240cm) - Finishing Cat Powder Coating

**Harga Periode 2021

Garasi Dorong Tikung

POSISI SAMPING

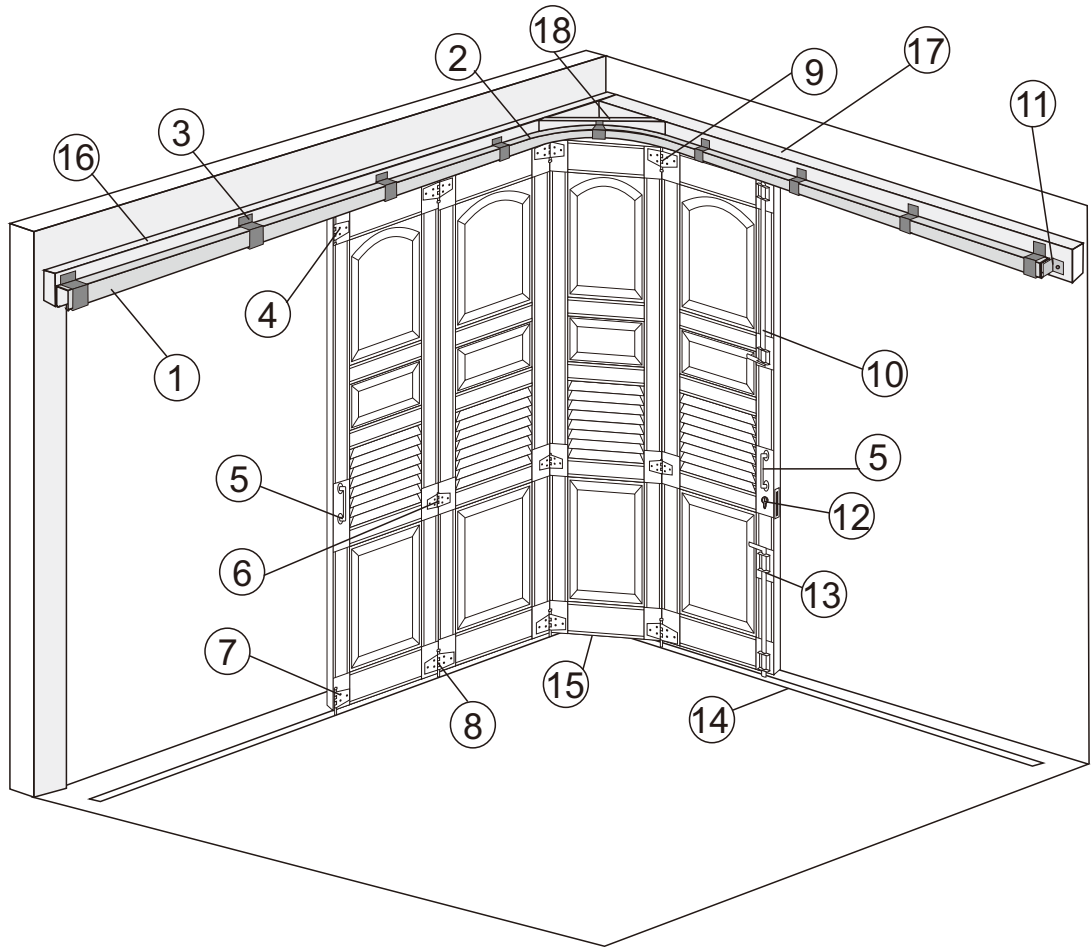

- | | | |
|---------------------|----------------------|--------------------|
| ① Rel Atas | ⑦ Roda Bawah Pinggir | ⑬ Grendel Roda |
| ② Rel Tikung Atas | ⑧ Roda Bawah Tengah | ⑭ Rel Bawah |
| ③ Brecket Samping | ⑨ Roda Atas Tengah | ⑮ Rel Tikung Bawah |
| ④ Roda Atas Pinggir | ⑩ Grendel Atas | ⑯ Papan Penunjang |
| ⑤ Handle PC | ⑪ Stopper Roda | ⑰ Balok Penunjang |
| ⑥ Engsel Tengah | ⑫ Kunci | ⑱ Siku Penunjang |

Note:
Banyaknya jumlah pintu ditentukan dari lebar opening
untuk ukuran standar pintu besi Lebar : 70cm, Tinggi : 240cm

Garasi Dorong Lipat

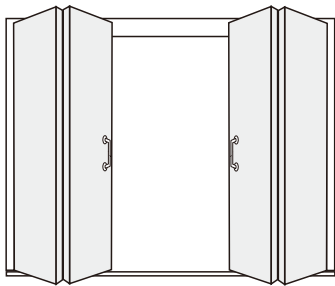
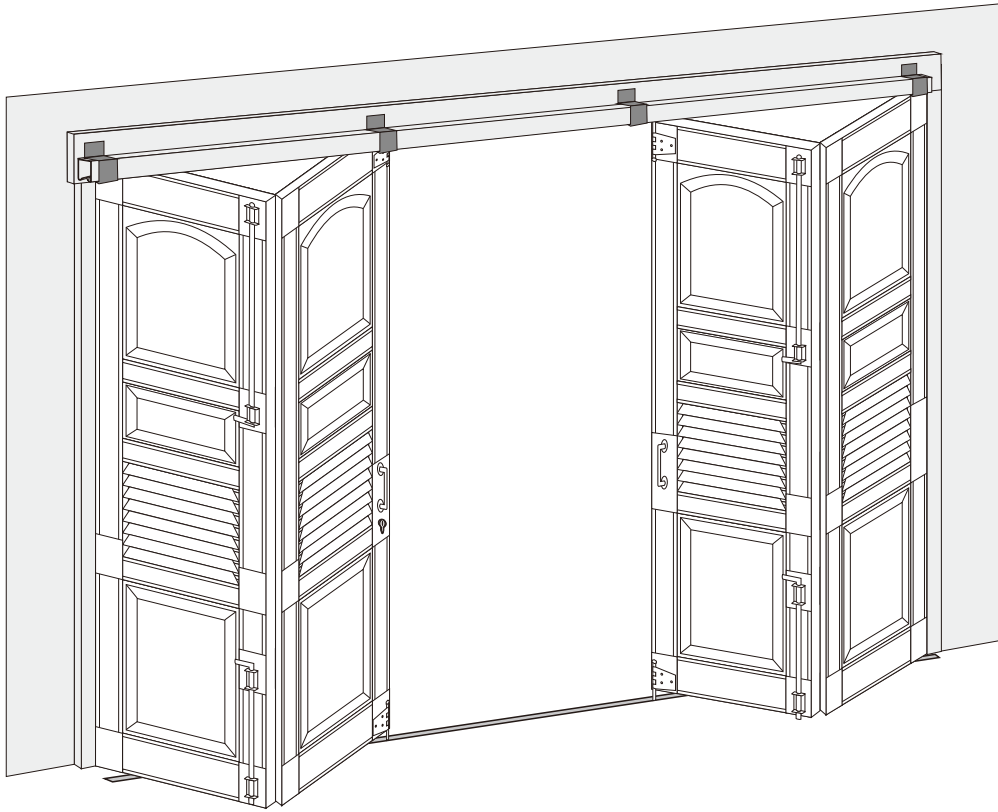

2 : 2

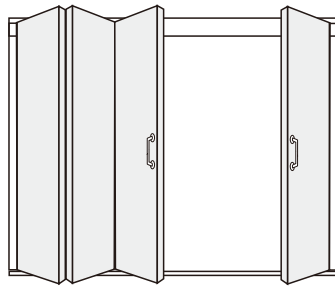

3 : 1

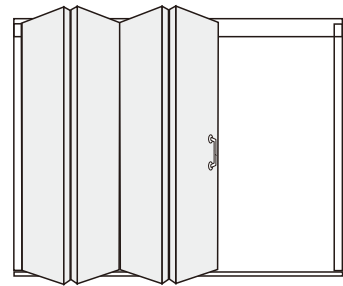

4 : 0

Note:

Banyaknya jumlah pintu ditentukan dari lebar opening
untuk ukuran standar pintu besi Lebar : 70cm, Tinggi : 240cm

****Ukuran Dalam Katalog Ini Harus Dikonfirmasi Kembali**

PINTU SWING SINGLE

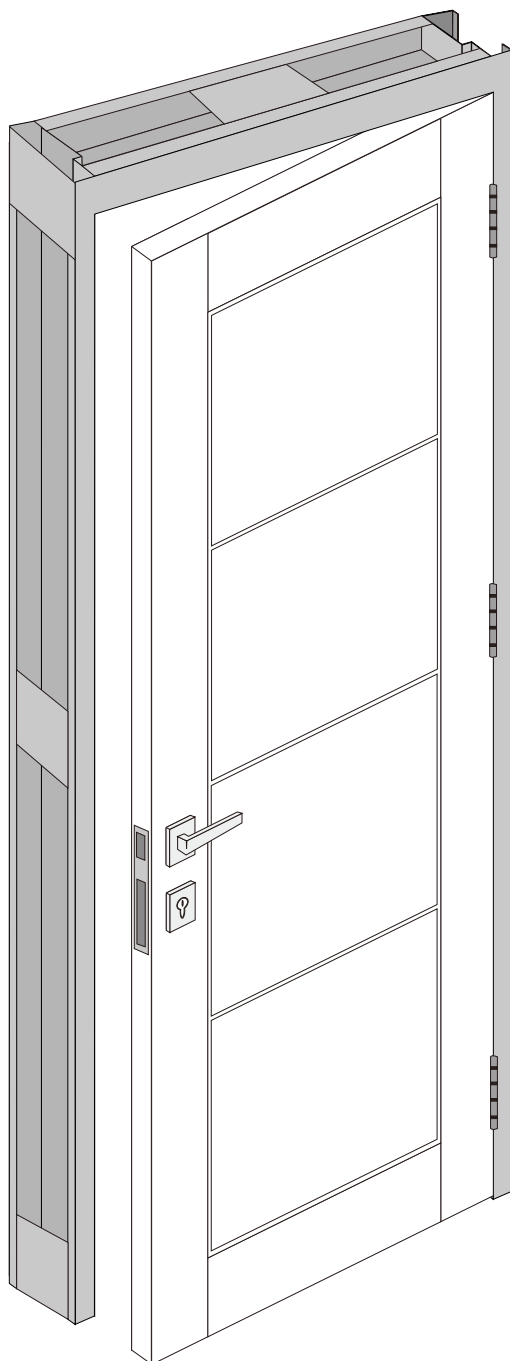

***Ukuran Dalam Katalog Ini Harus Dikonfirmasi Kembali*

PINTU SWING DOUBLE

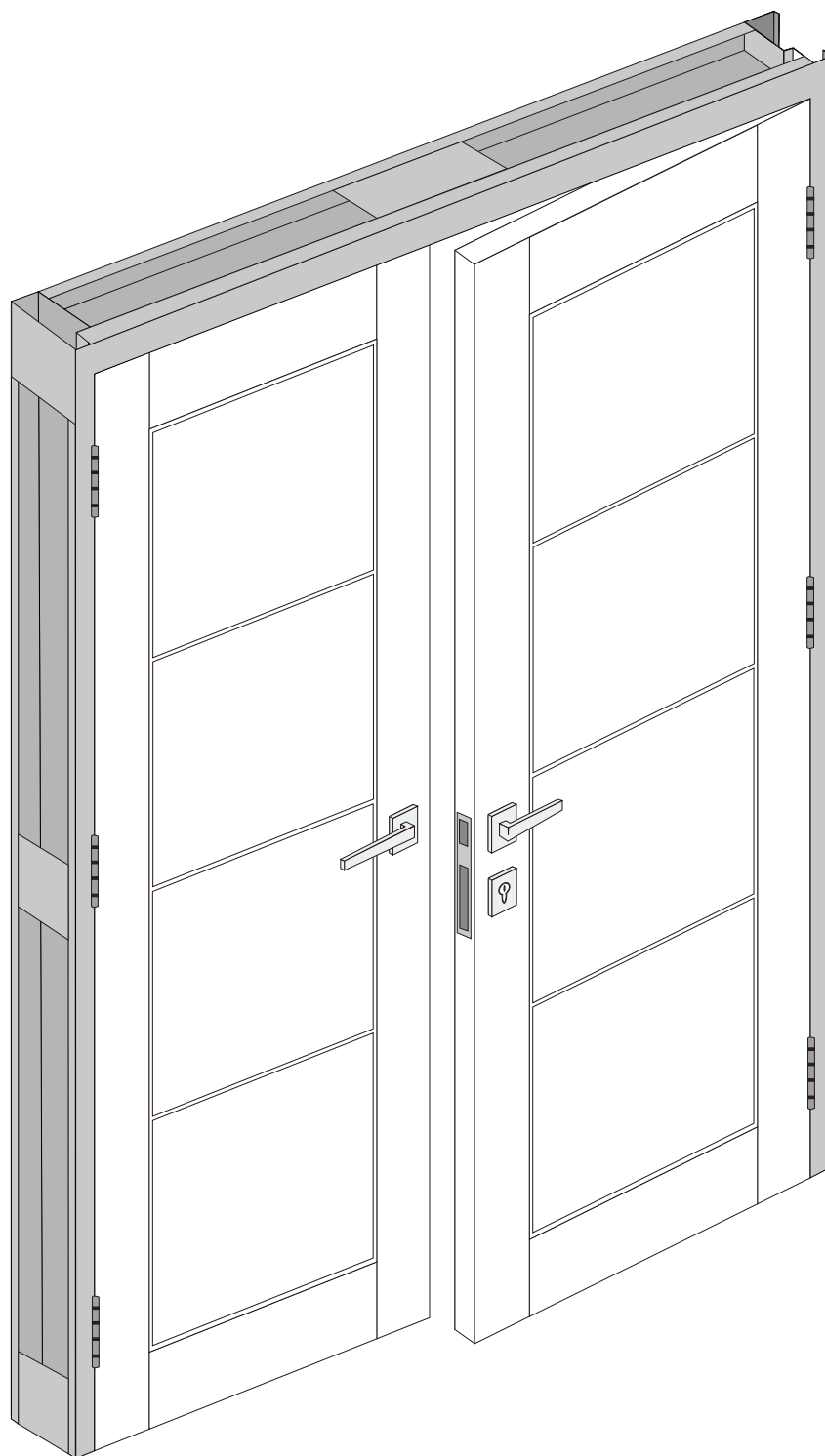

***Ukuran Dalam Katalog Ini Harus Dikonfirmasi Kembali*



www.centralgarasi.com

Alamat :

Jalan Taman Makam Pahlawan
RT.02 RW.01, Kebon Duren
Kalimulya, Cilodong, Kota Depok
Pos: 16413

Phone :

0812 9081 8432

di Saat Mutu & Harga Jadi Pilihan...!